

Congratulations on your new set of crankbrothers pedals!

Safety Guidelines

- Check leg extension after pedal installation and adjust saddle height if necessary.
- Wear a helmet, follow the rules of the road, and use proper trail etiquette when riding.
- Use headlights and taillights when riding at times of poor visibility. Inspect the pedals for wear, damage or loose parts before each ride.
- Keep pedals properly maintained at all times.
- If you have any questions about using your new pedals, please contact your local crankbrothers dealer or crankbrothers directly.

Warranty

- For detailed warranty information, please visit www.crankbrothers.com. Your receipt will be required for all warranty claims. Pedals will be repaired or replaced at crankbrothers' discretion. This warranty does not cover damage caused by misuse, neglect, modification, impact or rider error.
- To file a claim in the USA, go to www.crankbrothers.com/create_ticket/. Outside the USA, claims must be made through the dealer where your pedals were purchased. Your purchase receipt is required for all warranty claims.

Maintenance

- Crankbrothers pedals are engineered for longevity with high quality internal components, and a seal system to keep grease in and water and debris out. Maintaining clean pedals with well-lubricated internal components free of moisture or debris will maximize the life of your pedals.
- Keep your pedals clean. After a ride in wet or muddy conditions, allow the mud to dry and remove dirt and debris with a stiff fiber bristle brush.
- Gently wipe your pedals with a damp cloth. Never power wash or spray water directly into the seal.
- For more maintenance tips and instructions visit crankbrothers.com.

CAUTION: READ THIS BEFORE INSTALLING YOUR PEDALS!
Riding bicycles is inherently dangerous. The instructions should be read thoroughly before installation. Failure to follow these instructions and warning statements before installing and using crankbrothers pedals can result in severe injury or death.

¡Felicitaciones por sus nuevos pedales Crankbrothers!

Pautas de seguridad

- Verifique el largo de su pierna una vez instalado el pedal y ajuste la altura del sillín si fuera necesario.
- Use el casco, siga las normas en la carretera y utilice la etiqueta vial adecuada cuando circule.
- Cuando circule con poca visibilidad utilice los focos delanteros y las luces traseras.
- Cada vez que se disponga a utilizar su bicicleta inspeccione los pedales en busca de desgaste, daños o piezas flojas. Conserve los pedales debidamente mantenidos en todo momento.
- Si tuviera alguna pregunta sobre el uso de sus nuevos pedales, póngase en contacto con su distribuidor local de Crankbrothers o directamente con Crankbrothers.

Mantenimiento

- Los pedales Crankbrothers están diseñados para un uso duradero, con componentes internos de alta calidad y un doble sistema de sellado que mantiene la grasa dentro y el agua y la suciedad fuera. Mantener los pedales en buen estado de limpieza con los componentes internos bien lubricados y libres de humedad o suciedad maximizará la vida útil de los mismos.
- Mantenga sus pedales limpios. Después de un uso en agua o barro, permita que el barro se seque y elimine la suciedad y los residuos con un cepillo de cerdas de fibras duras.
- Limpie suavemente los pedales con un paño húmedo. Nunca lave a presión o rocíe agua directamente en el guardapolvos.
- Para más sugerencias e instrucciones de mantenimiento visite crankbrothers.com.

Garantía

- Para obtener información detallada sobre la garantía visite www.crankbrothers.com. Para todas las reclamaciones de garantía se requerirá su factura. Los pedales serán reparados o reemplazados a criterio de Crankbrothers. Esta garantía no cubre los daños causados por el uso indebido, negligencia, modificación, impactos o error del ciclista.
- Para presentar una reclamación en los EE.UU., diríjase a www.crankbrothers.com/create_ticket/. Fuera de los EE.UU., las reclamaciones deben efectuarse a través del distribuidor donde adquirió los pedales. Para todas las reclamaciones de garantía se requerirá su factura de compra.

PRECAUCIÓN: ¡LEA ESTO ANTES DE INSTALAR LOS PEDALES!
La conducción de bicicletas es intrínsecamente peligrosa. Las instrucciones deberán ser leídas detenidamente antes de la instalación. El no cumplimiento de estas instrucciones y advertencias antes de instalar y utilizar los pedales Crankbrothers podría ocasionar lesiones graves o la muerte.

Félicitations pour votre nouveau jeu de pédales Crankbrothers !

Consignes de sécurité

- Vérifiez l'extension de jambe après l'installation de la pédale et réglez la hauteur de selle si nécessaire.
- Portez un casque, respectez le code de la route, et observez les règles de courtoisie correctes sur les pistes en conduisant.
- Utilisez les phares et les feux arrière lorsque vous roulez dans des conditions de mauvaise visibilité.
- Vérifiez si les pédales présentent de l'usure, sont endommagées ou comportent des pièces desserrées avant chaque départ. Veillez à ce que les pédales soient correctement entretenues à tout moment.
- Si vous avez des questions sur l'utilisation de vos nouvelles pédales, contactez votre revendeur Crankbrothers local ou Crankbrothers directement.

Entretien

- Les pédales Crankbrothers sont conçues pour durer avec des composants internes de haute qualité, et un système d'étanchéité pour garder la graisse à l'intérieur et maintenir l'eau et les débris à l'extérieur. Maintenir les pédales propres avec des composants internes bien lubrifiés et sans humidité ou débris permettra de maximiser la durée de vie de vos pédales.
- Maintenez vos pédales propres. Après avoir roulé dans des conditions de forte humidité ou dans la boue, laissez sécher la boue et enlevez la saleté et les débris avec une brosse à poils durs.
- Essayez doucement vos pédales avec un chiffon humide. Ne lavez jamais à haute pression ou ne vaporisez pas d'eau directement dans le joint.
- Pour plus de conseils et instructions d'entretien visitez crankbrothers.com.

Garantie

- Pour les informations détaillées sur la garantie, visitez www.crankbrothers.com. Votre reçu sera requis pour toutes les demandes de garantie. Les pédales seront réparées ou remplacées à la discrétion de Crankbrothers. Cette garantie ne couvre pas les dommages causés par une mauvaise utilisation, négligence, modification, impact ou une erreur du cycliste.
- Pour déposer une réclamation aux Etats-Unis, rendez-vous à www.crankbrothers.com/create_ticket/. En dehors des Etats-Unis, les demandes doivent être faites par le concessionnaire où vos pédales ont été achetées. Votre reçu d'achat est nécessaire pour toutes les réclamations de garantie.

ATTENTION : LIRE AVANT D'INSTALLER VOS PEDALES !
Faire de la bicyclette est intrinsèquement dangereux. Les instructions doivent être lues attentivement avant l'installation. Le non respect de ces instructions et avertissements avant d'installer et d'utiliser les pédales Crankbrothers peut entraîner des blessures graves ou la mort.

Parts Explained / Visualización de las partes / Peças explicadas

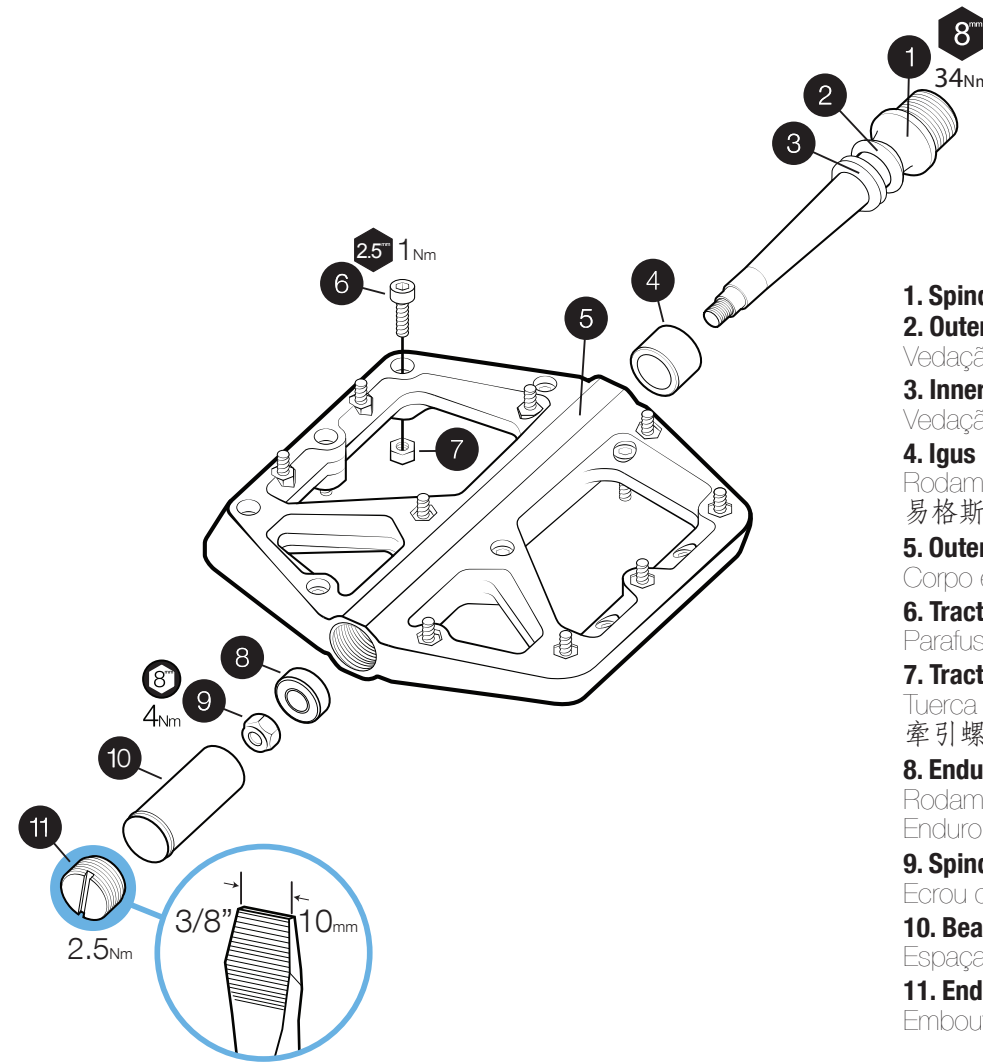

- 1. Spindle** / Achse / Perno / Eje / Exo / Axe / 軸心
- 2. Outer Seal** / Außendichtung / Guarnizione esterna / Junta/guardapolvos externo / Vedação externa / Joint extérieur / 外油封
- 3. Inner Seal** / Innendichtung / Guarnizione interna / Junta/guardapolvos interno / Vedação interna / Joint intérieur / 內油封
- 4. Iguus LL-Glide Bearing** / Iguus LL Gleitlager / Cuscinetto a scorrimento Iguus LL / Rodamiento Iguus / Rolamento Iguus LL-Glide / Roulement Iguus LL-Glide / 易格斯 LL-滑動式軸承
- 5. Outer Body** / Pedalkörper / Corpo esterno / Cuerpo exterior / Corpo exterior / Corps externe / 外側本體
- 6. Traction Screw** / Zugschraube / Vite di trazione / Tornillo de tracción / Parafuso de tração / Vis de traction / 牽引螺絲
- 7. Traction Screw Nut** / Zugschraubenmutter / Dado della vite di trazione / Tuerca de tornillo de tracción / Porca de parafuso de tração / Écrou de vis de traction / 牽引螺絲螺母
- 8. Enduro Cartridge Bearing** / Enduro Industrielager / Cuscinetto a cartuccia Enduro / Rodamiento Enduro / Rolamento de cartucho Enduro / Roulement à boîtier Enduro / 卡式軸承
- 9. Spindle Nut** / Achsmutter / Dado / Tuerca del eje / Porca do eixo / Écrou d'axe / 軸心螺帽
- 10. Bearing Spacer** / Lager Distanzstück / Cuscinetto distanziale / Teniendo espaciador / Espaçador de rolamentos / Entretoise de roulement / 軸承墊片
- 11. End Cap** / Endkappe / Tappo di chiusura / Tapa final / Capa final / Embout / 端塞

Pedal Installation / Instalación del pedal / Installation de la pédale

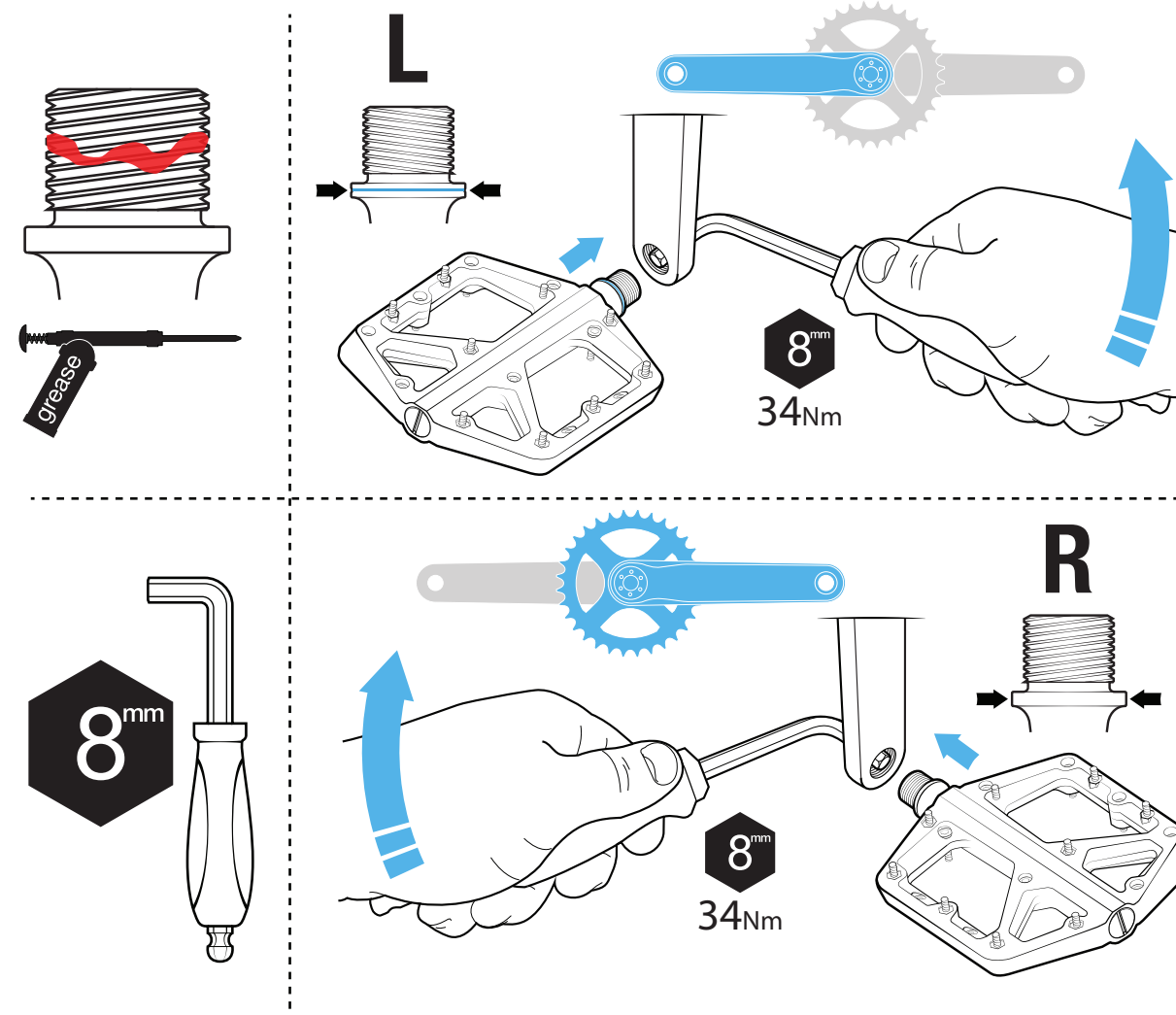

Traction Screw Replacment / Reemplazo del tornillo de tracción / Remplacement de vis de traction

Traction Screw Part Number - 99305
Traction Screw Nut Part Number - 99306

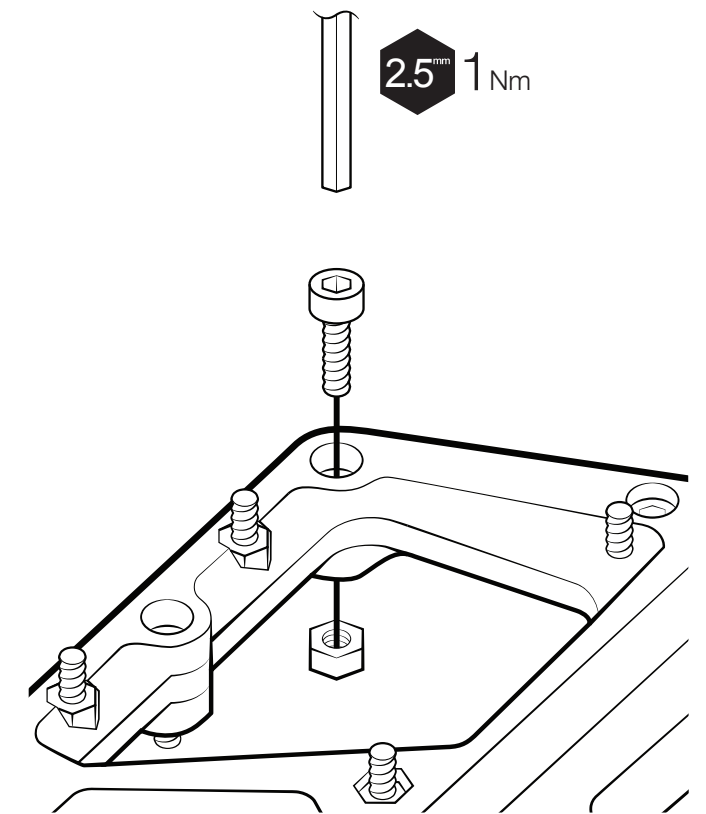

Herzlichen Glückwunsch zu Ihrem neuen Satz von Crankbrothers Pedalen!



Sicherheitshinweise

- Überprüfen Sie die Beinsteuerung nach der Pedalmontage und stellen Sie die Sattelhöhe neu ein falls erforderlich.
- Tragen Sie einen Helm, befolgen Sie die Verkehrsregeln und achten Sie auf die Nettiquette auf dem Trail.
- Verwenden Sie ein Vorder- und Rücklicht beim Fahren bei Dunkelheit oder schlechter Sicht.
- Überprüfen Sie die Pedale vor jeder Fahrt auf Verschleiß, Beschädigung oder lockere Teile. Achten Sie auf eine korrekte Wartung der Pedale.
- Wenn Sie Fragen zu Ihren neuen Pedalen haben, kontaktieren Sie bitte Ihren Crankbrothers Händler oder Crankbrothers direkt.

Garantie

- Ausführliche Garantieinformationen finden Sie auf www.crankbrothers.com. Ihr Kaufbeleg ist für alle Garantieansprüche erforderlich. Pedale werden repariert oder nach dem Ermessen von Crankbrothers ersetzt. Diese Garantie deckt keine Schäden ab, die durch unsachgemäße Behandlung, mangelnde Wartung, Umbauten, Stürze oder Fahrfehler verursacht wurden.
- Um einen Anspruch in den USA zu stellen, gehen Sie zu www.crankbrothers.com/create_ticket/. Außerhalb der USA müssen Ansprüche durch den Händler, bei dem Sie Ihre Pedale gekauft haben, gestellt werden. Der Kaufbeleg ist für alle Gewährleistungsansprüche erforderlich.

Wartung

- Crankbrothers Pedale wurden für Langlebigkeit mit qualitativ hochwertigen internen Bauteilen und einem Doppeldichtungssystem entwickelt, um Fett einzuschließen und vor Wasser und Schmutz zu schützen. Die regelmäßige Pflege der Pedale mit gut geschmierten internen Bauteilen frei von Feuchtigkeit oder Schmutz wird die Lebensdauer der Pedale maximieren.
- Halten Sie Ihre Pedale sauber. Lassen Sie Schlamm nach einer Regenfahrt oder im Schlamm trocknen, und entfernen Sie Schmutz und Ablagerungen mit einer festen Kunststoffbürste.
- Wischen Sie Ihre Pedale mit einem feuchten Tuch ab. Niemals Hochdruckreiniger oder Spritzwasser direkt auf die Dichtung anwenden.
- Weitere Pflegetipps und Hinweise finden Sie auf crankbrothers.com.

ACHTUNG: VOR DER MONTAGE DER PEDALE LESEN!
Fahrradfahren ist von Natur aus gefährlich. Die Anweisungen sollten vor der Montage gelesen werden. Nichtbeachtung dieser Anweisungen und Warnhinweise vor der Montage und Verwendung von Crankbrothers Pedalen können zu schweren Verletzungen oder zum Tode führen.



Congratulazioni per l'acquisto del nuovo set di pedali Crankbrothers!

Istruzioni per la sicurezza.

- Controllare l'estensione della gamba dopo aver installato i pedali e regolare l'altezza della sella se necessario.
- Quando si va in bicicletta, indossare sempre il casco e rispettare il codice della strada.
- In casi di visibilità ridotta, fare sempre uso di luci anteriori e posteriori.
- Verificare l'usura dei pedali, danni o componenti allentati prima di ogni uso. Eseguire sempre una corretta manutenzione dei pedali.
- Per qualsiasi domanda relativa all'uso dei nuovi pedali, si prega di rivolgersi direttamente a Crankbrothers o al proprio rivenditore Crankbrothers locale.

Garanzia

- Per informazioni dettagliate sulla garanzia del prodotto, consultare il nostro sito Web all'indirizzo www.crankbrothers.com. Per qualsiasi richiesta di assistenza in garanzia sarà necessario esibire la ricevuta d'acquisto. I pedali saranno riparati o sostituiti a discrezione di Crankbrothers. La garanzia non copre danni provocati da uso improprio, negligenza, modifica, collisione o errore del ciclista.
- Per reclami negli Stati Uniti consultare il sito www.crankbrothers.com/create_ticket/. Per tutti gli altri stati, tutte le richieste di risarcimento in garanzia dovranno essere effettuate tramite il rivenditore dove sono stati acquistati i pedali. Per qualsiasi richiesta di garanzia sarà necessario esibire la ricevuta d'acquisto.

Manutenzione

- I pedali Crankbrothers sono stati progettati per garantire una lunga durata nel tempo grazie ai componenti interni di altissima qualità e un sistema di doppia tenuta per mantenere il grasso all'interno mentre l'acqua e i detriti all'esterno. Tenere puliti i pedali con componenti interni ben lubrificati esenti da umidità o detriti prolungherà la vita di esercizio dei pedali.
- Mantenere i pedali puliti. Dopo aver pedalato in condizioni bagnate o fangose, consentire al fango di seccarsi per poi rimuovere lo sporco e i detriti con una spazzola a setole dure.
- Strofinare delicatamente i pedali con un panno umido. Non lavare mai con getto spruzzo o acqua nebulizzata direttamente sulla tenuta.
- Per ulteriori suggerimenti e istruzioni di manutenzione visitare il sito Web crankbrothers.com.

ATTENZIONE: LEGGERE CON ATTENZIONE PRIMA DI INSTALLARE I PEDALI!
Andare in bicicletta è intrinsecamente pericoloso. Prima di procedere con l'installazione è necessario leggere con attenzione le istruzioni per l'uso. La mancata osservanza di queste istruzioni prima dell'installazione e uso dei pedali Crankbrothers, può avere come conseguenza lesioni gravi oppure morte.



Parabéns pelo seu novo conjunto de pedais Crankbrothers!

Instruções de segurança

- Verifique a extensão da perna após a instalação do pedal e ajuste a altura do selim se necessário.
- Use um capacete, siga as regras de trânsito e use a etiqueta de trilha adequada ao pedalar.
- Use faróis e lanternas durante momentos de pouca visibilidade.
- Inspeção os pedais em busca de desgaste, danos ou peças soltas antes de cada pedalada. Cuide da manutenção dos pedais corretamente em todos os momentos.
- Se você tiver alguma dúvida sobre como usar seus novos pedais, entre em contato com o seu revendedor local Crankbrothers ou diretamente com a Crankbrothers.

Garantia

- Para obter informações detalhadas sobre a garantia, acesse www.crankbrothers.com. A nota fiscal será exigida em todas as reclamações de garantia. Pedais serão reparados ou substituídos a critério da Crankbrothers. Esta garantia não cobre danos causados por uso indevido, negligência, alteração, impacto ou erro de pilotagem.
- Para fazer uma reclamação nos Estados Unidos, acesse www.crankbrothers.com/create_ticket/. Fora dos EUA, reivindicações devem ser feitas através do revendedor onde seus pedais foram comprados. A nota fiscal de compra é necessária para todas as reclamações de garantia.

Manutenção

- Os pedais Crankbrothers são projetados para a longevidade com componentes internos de alta qualidade, e um duplo sistema para manter a graxa, água e detritos para fora da área de rolamentos. Mantenha os pedais limpos com componentes internos bem lubrificadas e livres de umidade ou detritos para maximizar a vida de seus pedais.
- Limpe seus pedais. Depois de um passeio em condições molhadas ou lamacentas, permitir que a lama seque e remover a sujeira e detritos com uma escova de cerdas de fibra dura.
- Limpe suavemente seus pedais com um pano úmido. Nunca lave ou pulverize água diretamente na vedação.
- Para obter mais dicas de manutenção e instruções, visite crankbrothers.com.

ATENÇÃO: LEIA ISTO ANTES DE INSTALAR SEUS PEDAIS
Andar de bicicleta é inerentemente perigoso. As instruções devem ser lidas cuidadosamente antes da instalação. A não observância destas instruções e declarações de advertência antes de instalar e usar pedais Crankbrothers pode resultar em ferimentos graves ou morte.



感謝您購買新的Crankbrothers踏板組!

安全準則

- 安裝踏板後，檢查腿部伸展情形，並視需要調整坐墊高度。
- 騎乘時請佩戴安全帽，遵守交通規則以及道路禮儀。
- 若騎乘時能見度差，請開啟頭燈和尾燈。
- 每次騎乘前，請先檢查踏板是否磨損、損壞或鬆動。時時妥善保養踏板。
- 若有任何關於新購踏板的使用問題，請聯絡當地Crankbrothers代理商，或直接聯絡Crankbrothers。

保固

- 欲瞭解保固詳細資訊，請造訪 www.crankbrothers.com。申請保固理賠時，務必出示收據。Crankbrothers有權決定維修或更換踏板。保固範圍並未涵蓋不當使用、個人疏忽、改裝、改裝或錯誤之騎乘方式。
- 在美國申請理賠，請造訪 www.crankbrothers.com/create_ticket/。若在美國以外的國家或地區，理賠須透過購買踏板的代理商辦理。申請保固理賠時，務必出示購買收據。

保養

- Crankbrothers踏板內部元件品質優異，油封系統則確保內部潤滑，防止水分及碎石進入，延長踏板使用壽命。適當保持踏板清潔，潤滑內部元件，無水分及碎石進入，如此可大幅延長踏板使用壽命。
- 保持踏板清潔。在潮濕或泥濘的環境騎乘後，請待泥土乾燥後，使用硬纖維毛刷去除灰塵和碎石。
- 用濕布輕柔擦拭踏板。請勿強力沖洗或對著油封直接噴水。
- 欲瞭解更多保養訣竅與指示，請造訪 crankbrothers.com。

注意：安裝踏板前，請先詳閱說明書！
騎乘自行車有其危險性。進行安裝前，請詳閱說明書。若未遵循本文指示和警告敘述，擅自安裝或使用Crankbrothers踏板，可能導致嚴重傷害，甚至死亡。



Parts Explained / Teile / Spiegazione delle parti / Explicação das peças / 零件說明

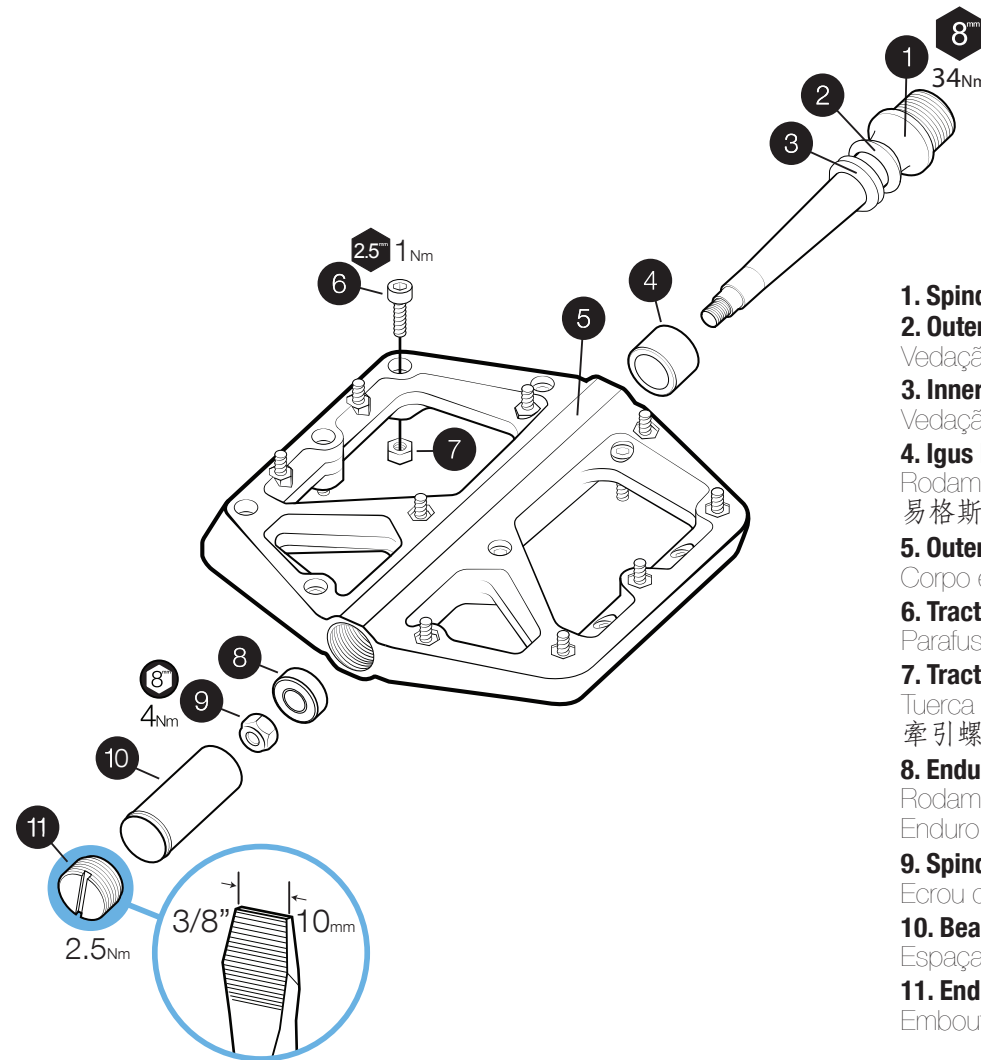

- Spindle** / Achse / Perno / Eje / Eixo / Axe / 軸心
- Outer Seal** / Außendichtung / Guarnizione esterna / Junta/guardapolvos externo / Vedação externa / Joint extérieur / 外油封
- Inner Seal** / Innendichtung / Guarnizione interna / Junta/guardapolvos interno / Vedação interna / Joint intérieur / 內油封
- Igus LL-Glide Bearing** / Igus LL Gleitlager / Cuscinetto a scorrimento Igus LL / Rodamiento Igus / Rolamento Igus LL-Glide / Roulement Igus LL-Glide / 易格斯 LL-滑動式軸承
- Outer Body** / Pedalkörper / Corpo esterno / Cuerpo exterior / Corpo exterior / Corps externe / 外側本體
- Traction Screw** / Zugschraube / Vite di trazione / Tornillo de tracción / Parafuso de tração / Vis de traction / 牽引螺絲
- Traction Screw Nut** / Zugschraubenmutter / Dado della vite di trazione / Tuerca de tornillo de tracción / Porca de parafuso de tração / Écrou de vis de traction / 牽引螺絲螺母
- Enduro Cartridge Bearing** / Enduro Industrielager / Cuscinetto a cartuccia Enduro / Rodamiento Enduro / Rolamento de cartucho Enduro / Roulement à boîtier Enduro / 卡式軸承
- Spindle Nut** / Achsmutter / Dado / Tuerca del eje / Porca do eixo / Écrou d'axe / 軸心螺帽
- Bearing Spacer** / Lager Distanzstück / Cuscinetto distanziale / Teniendo espaciador / Espaçador de rolamentos / Entretoise de roulement / 軸承墊片
- End Cap** / Endkappe / Tappo di chiusura / Tapa final / Capa final / 端塞

Pedal Installation / Pedalmontage / Installazione dei pedali / Instalação do pedal / 踏板安裝

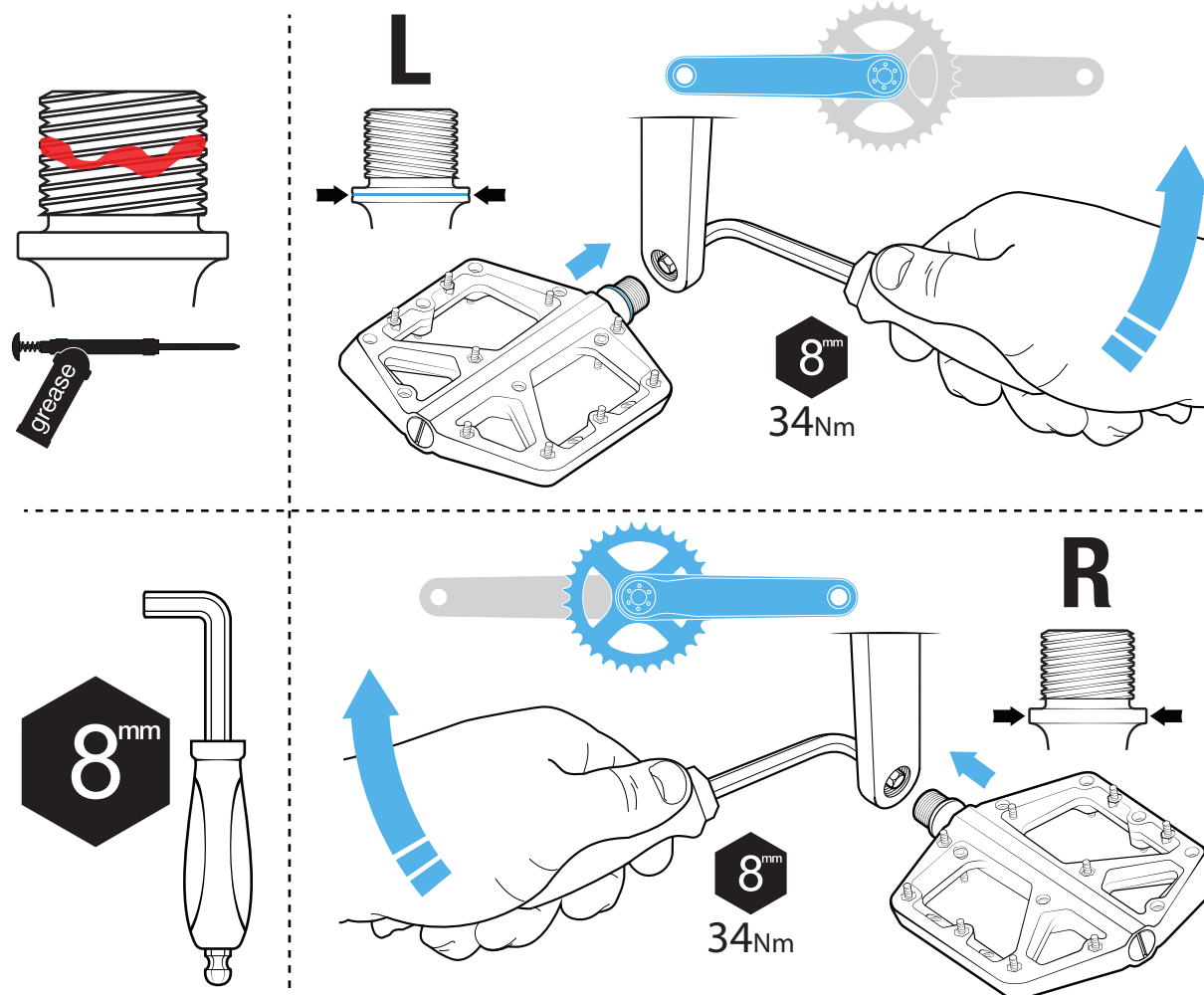

Traction Screw Replacement / Zugschrauben ersetzen / Sostituzione della vite di trazione / Reposição de parafuso de tração / 牽引螺絲更換

Traction Screw Part Number - 99305
Traction Screw Nut Part Number - 99306

